

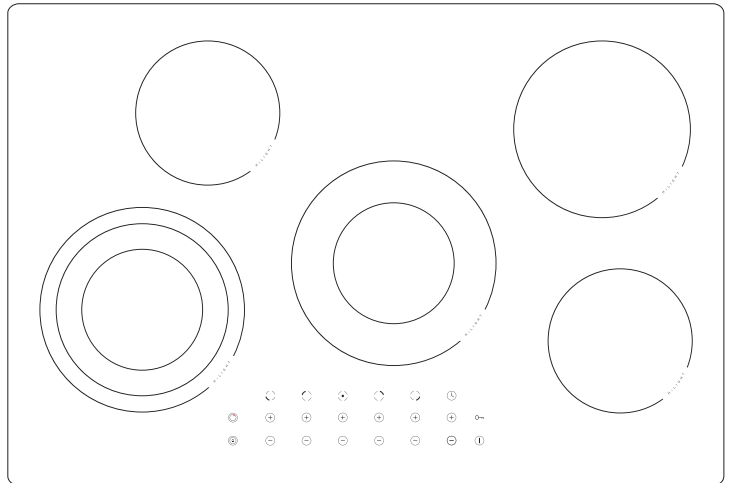

KK 7520-90 T



FIN	Käyttöohjeet	2
S	Bruksanvisning	19

Onnittelemme uuden keraamisen GRAM-keittotason omistajaa.

- Lue koko käyttöohje huolellisesti ennen keraamisen keittotason käyttöönottoa.
- Tutustu uuden keraamisen keittotason toimintaan ja sen toimintoihin siinä järjestyksessä, kun ne käyttöohjeessa esitetään.
- Tutustu huolellisesti tietoihin laitteen oikeasta käytöstä ja huollosta. Näin varmistat, että keittotaso on turvallinen käyttää ja kestää käytössä pitkään.
- Noudata turvallisuusohjeita tarkoin. Ne on tarkoitettu estämään onnettomuuksia ja suojaamaan keraamista keittotasoa vahingoilta.
- Säilytä käyttöohje tulevaa käyttöä varten.

Huom!

Älä käytä keittotasoa, ennen kuin olet lukenut käyttöohjeet täydellisesti.

Keittotaso on tarkoitettu vain ruoanvalmistukseen. Muu käyttö (esim. keittion lämmitykseen) voi aiheuttaa henkilö- tai omaisuusvaurioita.

Valmistaja pidättää oikeuden muutoksiin, jotka eivät vaikuta keittotason toimintaan tai turvallisuuteen.

SISÄLLYSLUETTELO

Yleistä	2
Turvallisuus	4
Energiansäästöviheet	5
Purkaminen pakkauksesta	5
Vanhan keittotason hävittäminen	5
Yleistä tasosta	6
Asennus	7
Sähköverkkoon liittäminen	8
Ohjeita asentajalle	8
Käyttö	9
Ennen keittotason käyttöönottoa	9
Sopivat keittoastiat	10
Käyttöpaneeli	11
Keittotason aktivointi	11
Yhden keittoalueen kytkeminen päälle	11
Kolmi- ja kaksoiskeittoalue	12
Tehon säätäminen	12
Automaattinen tehon pienentäminen	13
Virran katkaiseminen keittotasolta	13
Yhden keittoalueen sulkeminen	13
Lukitus	14
Lukituksen kytkeminen päälle	14
Lukituksen katkaiseminen	14
Jälkilämmön ilmaisin	14
Toiminta-ajan rajoittaminen	15
Ajastin	15
Puhdistus ja hoito	16
Jos keittotaso ei toimi oikein	17
Tekniset tiedot	18

TURVALLISUUS

- Lue huolellisesti kaikki ohjeet ennen kuin asennat tason ja alat käyttää sitä. Tällöin varmistat turvallisuuden ja vältät vaurioittamasta tasoa.
- Jos keittotaso on asennettu radion, TV:n tai muun säteilevän laitteen läheisyyteen, tarkasta tason ohjausyksikön oikea toiminta.
- Keittotason saa asentaa vain ammattitaitoinen henkilö.
- Keittotasoa ei saa asentaa kylmäkalusteiden välittömään läheisyyteen.
- Keittotaso asennetaan huonekaluihin, joiden lämpötilakestävyys on oltava 100°C. Vaa- timus koskee vaneeripintoja, reunoja, muovipintoja, liimaa sekä maalia.
- Keittotasoa ei saa käyttää ennen kuin se on asennettu. Näin vältät koskemasta sähköisiin osiin.
- Mahdolliset sähkölaitteiden korjaukset saa suorittaa vain ammattitaitoinen henkilö. Ammattitaidottoman henkilön suorittama työ saattaa aiheuttaa henkilövahinkoja.
- Irrota pistotulppa tai poista sulake, jotta keittotaso on täysin jännitteetön. Vain silloin keittotaso on katkaistu täydellisesti pois päältä.
- Lapsia ei saa päästää toimivan keittotason lähelle, sillä he voivat saada palovammoja kuumista esineistä.
- Kytketyn tason lämpöalueet kuumenevat nopeasti. Älä laita kattiloita tasolle ennen kuin keittoalue on kytketty päälle.
- Jälkilämmön ilmaisin varoittaa kytketystä ja lämpimästä alueesta.
- Sähkökatkon sattuessa kaikki keittotason säädöt ja lukemat nolautuvat. Ole varovainen – jännitteen palaututtua ilmaisin ei valvo ennen katkoa lämmitettyjä keittoalueita.
- Jos pistotulppa sijaitsee keittoalueen läheisyydessä, keittotason johto ei saa koskea lämpimiin osiin.
- Kun käytät öljyä tai rasvaa, pidä keittotasoa koko ajan silmällä palovaaran vuoksi.
- Älä käytä muovi- tai alumiinifolioastioita. Korkeissa lämpötiloissa ne sulavat ja voivat vaurioittaa tasoa.
- Kiinteä tai nestemäinen sokeri, sitruunahappo, suola jne. eivät saa tulla kosketukseen lämpimän keittoalueen kanssa.
- Jos sokerinpitoista ainetta tai muovivaipia pääsee kuumalle tasolle, kaavi se pois terävällä kaapimella. Älä missään tapauksessa sulje keittotasoa. Kaavittaessa suojaat kättesi palovammalta.
- Käytä keraamisella keittotasolla vain keittoastioita, joiden pohja on tasainen, naarmuton ja ilman teräviä reunoja.
- Keraamisen keittotason keittoalue on kuumuuden- sekä kylmyydenkestävä.
- Vältä esineiden pudottamista tasolle. Esim. maustepurkin putoaminen voi vahingoittaa keraamisen tason pintaa.
- Kiehuvat ruoat voivat päästää murtumien läpi laitteen jännitteisiin osiin.
- Jos lasi halkeaa tai siihen tulee muu vaurio, keittotaso on irrotettava heti sähköverkosta. Irrota pistotulppa tai poista sulake. Ota yhteys huoltoon.
- Noudata keraamisen tason puhdistus- ja huoltoohjeita. Takuu ei koske tason väärinkäytöstä aiheutuneita vaurioita.



Energiänsäästöä on hyötyä sekä kodin taloudelle että luonnolle. Sähköä voidaan säästää seuraavasti:

- **Käytä oikeita keittoastioita.** Paksu- ja tasapohjaiset astiat säästävät jopa kolmanneksen energiaa. Muista käyttää kantta, muuten energiankulutus nousee.

- **Valitse astiat, jotka kooltaan sopivat keittoalueelle.** Keittoastian pohjan läpimitan on oltava sama tai hieman suurempi kuin keittoalueen.

- **Keittoalueet ja astioiden pohjat on pidettävä puhtaina.** Lika estää lämmön siirtymistä. Palaneen lian poistossa käytetään luonnolle haitallisia aineita.

- **Vältä tarpeetonta kannen nostamista.**

- **Katkaise virta ajoissa ja käytä jälkilämpöä.** Käytä keittotason keittämisen aikana varaantunut jälkilämpö hyväksi katkaisemalla virta 5-10 minuuttia ennen arvioitua kypsymisaikaa. Näin säästät jopa 20% energiaa.

- **Tasoa ei suositella sijoitettavaksi kylmäkalusteiden läheisyyteen,** sillä se lisää niiden energiankulutusta.



Tuote on suojattu pakkauksella kuljetusvaurioiden varalta. Purettuasi pakkauksen toimita se kierrätykseen. Pakkauksen kaikki osat ovat ympäristölle vaarattomia ja kokonaan

kierrätyskelpoisia. Pakkauksen osissa on kierrätystä helpottava merkintä.

Huom! Älä päästä lapsia keittotason lähelle ennen kuin olet toimittanut kaikki pakkauksen vaaralliset osat (muovipussit, styrokso, jne.) kierrätykseen.

VANHAN LAITTEEN HÄVITTÄMINEN



Jos poistatte laitteen lopullisesti käytöstä, alkää viekö sitä tavalliseen yhdyskuntajättesäiliöön, vaan toimittakaa laite lähimpään kierrätys- tai uudelleenkäyttökukseen.

Laitteessa, sen käyttöohjeissa tai pakkauksessa on kierrätyskelpoisuusmerkki.

Laite on valmistettu kierrätyskelpoisista materiaaleista. Viemällä vanhan laitteen uudelleenkäyttökukseen autatte suojelemaan luontoa.

Jos ette tiedä, missä lähin kierrätys- tai uudelleenkäyttökokeskus sijaitsee, kysykää kunnan, jätehuollosta vastaavilta viranomaisilta.

TUOTTEEN KUVAUS

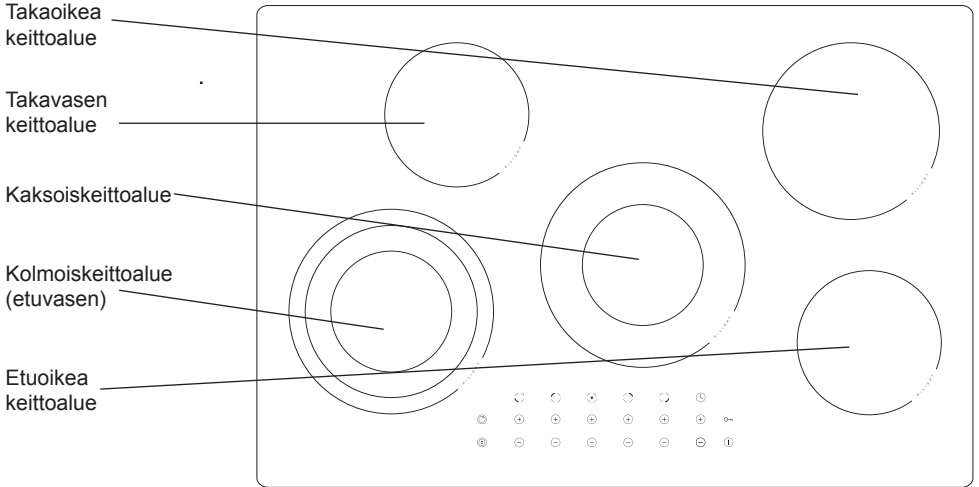

Käyttöpaneeli

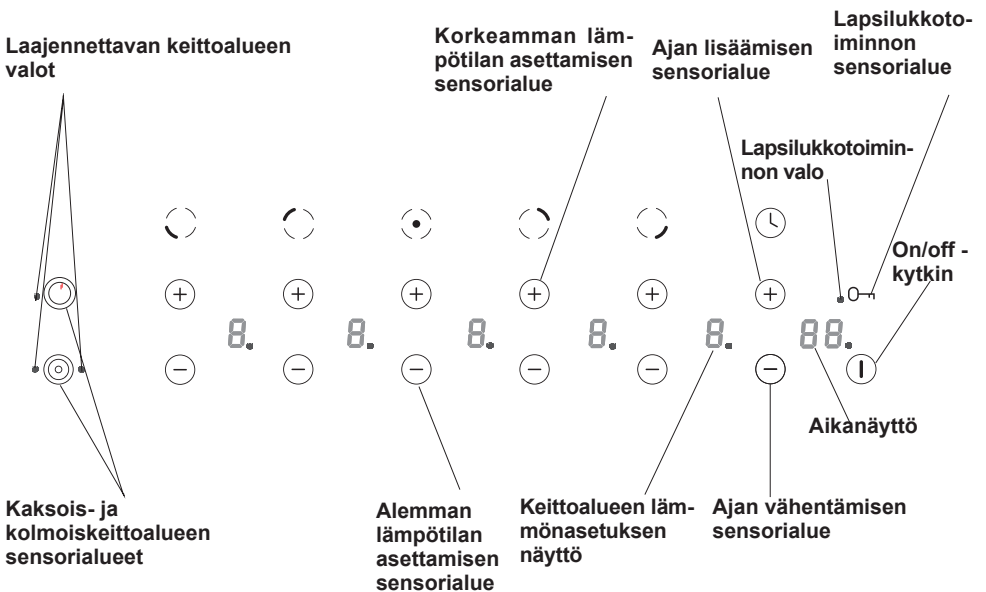

ASENNUS/KOKOAMINEN

Keittolevyn asentaminen

- Pöytälevyn paksuuden tulee olla 28 – 40 mm ja leveyden vähintään 600mm.
- Pöytälevyn pinnan tulee olla suora ja tasainen.
- Pöytälevyn seinän puoleinen reuna tulee saumata veden tai muiden nesteiden rakenteisiin tunkeutumisen estämiseksi.
- Aukon ympärillä tulisi olla riittävästi tilaa, vähintään 50 mm etäisyys seinään ja 60 mm etäisyys pöytälevyn etureunaan.
- Aukon reunan ja huonekalun sivuseinän etäisyyden on oltava vähintään 55 mm.
- Työtason on oltava tehty 100°C lämpöä kestävästä materiaaleista, sisältäen levy materiaalin ja liimat.
- Aukon reunat tulee saumata soveltuvilla materiaaleilla veden pääsyn estämiseksi.
- Mittojen tulee olla samat kuin esitetty kuvassa 1.
- Varmistu, että keittolevyn alla on minimissään 80 mm vapaata tilaa kunnollisen ilmankierron sallimiseksi ja ylikuumenemisen estämiseksi.

Kuva A

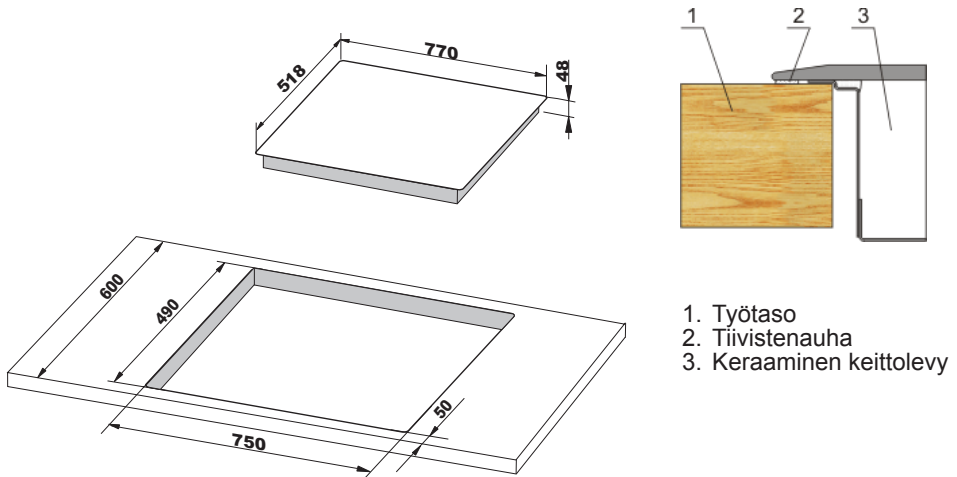

SÄHKÖVERKKOON LIITTÄMINEN

Sähköverkkoon liittäminen

Keraamisen keittotason liittäminen sähköverkkoon tapahtuu oheisen kaavion mukaisesti. Johdon nimellisen läpimitan tulee olla sopiva keittotason tehoon (koulutetun henkilön määrittävä – ks. kaavio sivulla 9).

VAROITUS!

Sähköliitännän saa suorittaa vain sähköasennusoikeudet omaava sähköasentaja. Laitteen sähköjärjestelmän muuttaminen kielletty.

OHJEITA ASENTAJALLE

Tämän keittotason perusvirtalähteenä on kolmivaiheinen vaihtovirta (400 V 3N ~50 Hz). Laitte voidaan myös liittää yksivaiheiseen virtalähteeseen (230 V) – ks. liitäntäpiirustus. Tason alla olevaan arvokilpeen on merkitty ohjeet (liitäntäkaavio). Ota alasuojan kansi pois, näin liitäntälista näkyy. Muista liittää kaapelit oikein, riippuen liitäntätyyppistä ja keittotason nominaalitehosta.

Liitäntäjohto asennettava tuessa.

Huom!

Muista liittää suojapiiri liitäntälistastaan. Suojapiirin kosketin on merkitty . Sovellettavien määräyksien mukaan on keittotason sähköliitännässä asennettava sopiva erillinen suojalaite, jonka päällekytkemisen jälkeen jokaisen koskettimen väliin jää vähintään 3 millimetriä. Voit myös asettaa turvakytimen.

Lue huolellisesti kaikki arvokilpeen ja liitäntäpiirustuksen neuvot ennen kuin kytket virran keittotasoon.

HUOM! Sähköasentajan tulee toimittaa todistus keittotason liittämisestä sähköjärjestelmään. Jos asentaja ei noudata asennusohjeita, tason toiminta voi heikentyä ja on olemassa tapaturman tai vaurion vaara.

SÄHKÖVERKKOON LIITTÄMINEN

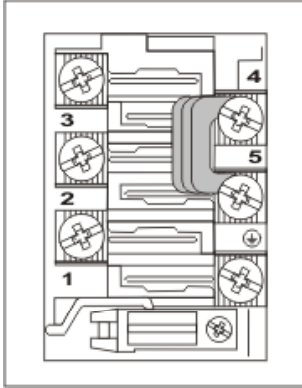

Liitintävaihtoehdot

Huom! Lämmityselementtien jännite on 230V.

Huom! Joka tapauksessa suojajohton on oltava \oplus PE-kiinnittimellä.

Suosittelun liitintäjohdot

1	230V verkko: 1-vaiheinen liitintä, nollajohto, 1-2-3 sekä 4-5 kiinnittimet yhdistetty, suojajohto \oplus :lla	1N~		H05RR-H05VV-F3G4
2	400/230V verkko: 2-vaiheinen liitintä, nollajohto, 2-3 sekä 4-5 kiinnittimet yhdistetty, suojajohto \oplus :lla.	2N~		H05RR-H05VV-F4G2,5
3	400/230V verkko: 3-vaiheinen liitintä, nollajohto. 4-5 kiinnittimet yhdistetty, vaihteiden järjestelmä: 1, 2, 3, nolla 4/5:lla, suojajohto \oplus :lla.	3N~		H05RR-H05VV-F5G1,5
		L1=R L2=S L3=T	N= nollajohto PE= suojajohto	

KÄYTTÖ

Ennen keittotason käyttöönottoa.

- Puhdista ensin tason keraaminen pinta huolellisesti. Käsittele keraamista pintaa kuin lasia.
- Kytke tuuletus tai avaa ikkuna keittiössä kun käytät keittotasoa ensimmäisen kerran – laitteesta voi tulla ohimenevää hajua.
- Käyttötasoa käytettäessä tulee noudattaa turvallisuusohjeita.

KÄYTTÖ

Keraaminen keittotaso on varustettu kosketusohjauspaneelilla. Jotkin toiminnon muutokset kuitataan äänimerkillä.

Muista **painaa vain yhtä näppäintä kerrallaan**, kun kytket ja katkaiset keittotason tai säädät laitteen lämpötehoa. Jos painat samanaikaisesti useampaa näppäintä, laite hylkää ohjaussignaalin, tai jos painat näppäintä pitkään, kuulet vikahälytyksen. (paitsi keittoalueen toiminnan katketessa).

SOPIVAT KEITTOASTIAT

Keraamisen keittotason keittoalue vaatii kattiloilta ja astioilta enemmän kuin tavallinen liesi. Noudata astioiden valmistajien ohjeita.

Alumiini- ja kuparipohjat voivat aiheuttaa värjäytyimiä, joiden puhdistaminen on erittäin vaikeaa. On oltava hyvin varovainen käytettäessä maalattuja kattiloita, jotka palaessaan voivat aiheuttaa korvaamattomia vaurioita keraamiselle pinnalle. Optimaalisen energiankulutuksen ja keittämisajan saavuttamiseksi, sekä välttääksesi ruokien polttamista tason pinnalla, noudata seuraavia ohjeita:

Astian pohja:

Keittoastioiden pohjien on oltava paksuja ja tasaisia. Karkea tai likainen pohja voi naarmuttaa keraamista keittotasoa.

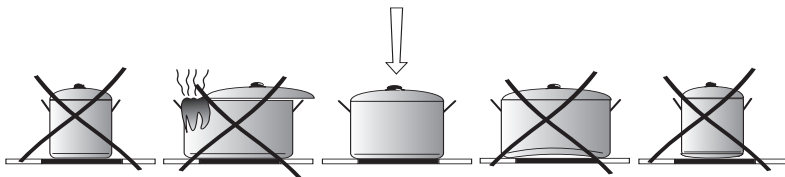

Astian koko:

Keittoastian pohjan läpimitan on oltava sama kuin keittoalueen.

Astian kansi:

Kansi estää lämmön karkaamisen, pienentää energian kulutusta ja lyhentää kuumenemis-aikaa.

KÄYTTÖ

Käyttöpaneeli

Kun keraaminen keittolevy on kytketty virtaan, kuuluu lyhyt äänimerkki osoittaen, että voit ottaa keittolevyn käyttöön.



Älä laita koskaan mitään sensoripinnalle (tämä voi johtaa tahattomaan toimintoon).

Keraamisen keittolevyn kytkeminen päälle.

Kun keittolevy on kytketty pois päältä, kaikki keittoalueet ovat poissa päältä ja mitkään merkivalot eivät ole valaistuna. Koskettamalla on/off -katkaisijaa (I), keraaminen keittolevy on kytketty päälle ja numero "0" näkyy kaikissa näytöissä 10 sekunnin ajan. Nyt voit valita halutun lämpöasetuksen sensorialueella (+) ja sensorialueella (-) (katso kohta Lämpöasetusten säätäminen).

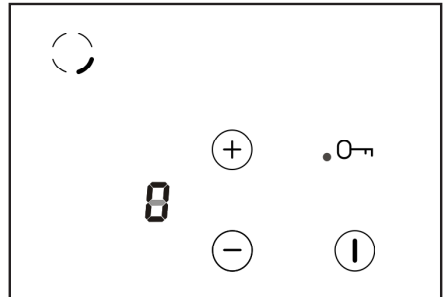

Kun mitään sensorialuetta ei ole aktivoitu 10 sekunnin kuluessa, keittolevy katkaisee itsensä automaattisesti. Kun lapsilukkotoiminto on aktivoitu, keraamista keittolevyä ei voi kytkeä päälle (katso Lukituksen poisto).

Yksittäisen keittoalueen kytkeminen päälle.



Kun keittolevy on kytketty päälle (vähintään yksi keittoalue on päällä), voit kytkeä seuraavan keittoalueen päälle koskettamalla sen sensorialuetta (+) tai (-). Voit nyt valita halutun lämpötila-asetuksen sensorialueella (+) ja sensorialueella (-) (katso kohta Lämpöasetusten säätäminen).

Mikäli mitään sensorialuetta ei ole aktivoitu 10 sekunnin kuluessa keraamisen keittolevyn laittamisesta päälle, keittolevy katkaisee itsensä automaattisesti.

Keittoalue on toiminnassa, kun näytössä vilkkuu numero osoittaen keittoalue olevan valmis lämpötila-asetuksen säätöön.



KÄYTTÖ

Kaksois- ja kolmoiskeittoalueet

Kytkeäksesi erityislaajennetun keittoalueen, kosketa sensorialuetta kolmois- tai kaksoiskeittoalueelle (sensori  tai ).

Kun keittoalue on kytketty päälle, punainen valo palaa. Kytkeäksesi toisen laajennetun keittoalueen päälle, kosketa kolmoiskeittoalueen sensorialuetta uudelleen.

Tämän keittoalueen ollessa kytkettynä, toinen punainen valo palaa myös.

Kytkeäksesi erityislaajennetun keittoalueen pois päältä, kosketa  tai  sensorialuetta uudelleen.

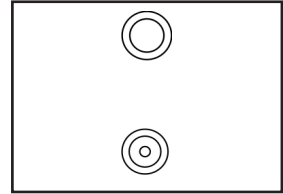

Ulompi lisäkeittoalue voidaan kytkeä päälle vain kun sisempi keittoalue on kytketty päälle.

Lämpötila-asetusten säätäminen

Voit säätää halutun lämpötila-asetuksen (+) ja (-) sensorialueilla, niin kauan kuin numero "0" näkyy näytössä.

Kun et halua käyttää automaattista lämmitystoimintoa, sinun täytyy aloittaa lämpötilan säätäminen sensorilla (-) (kun lämpötila-asetus "6" on näkyvässä, desimaalipiste ei ole valaistuna).

Sitten voit vähentää lämpötilaa asteittain koskettamalla (-) sensoria tai lisätä lämpötilaa koskettamalla (+) sensoria.

Mikäli haluat käyttää automaattista lämmitystoimintoa, sinun tulee aloittaa säätämällä lämpötilaa (+) sensorialueella (katso myös **Automaattinen lämmitystoiminto**).

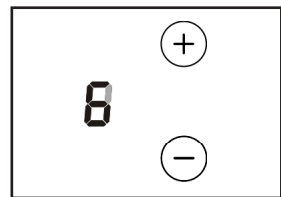

KÄYTTÖ

Automaattinen lämmitystoiminto

Jokainen keittoalue on varustettu ”Automaattisella lämmitystoiminnolla”. Kytettyäsi tämän toiminnon, kyseinen keittoalue on kytketty täydelle teholle tietyn ajan ajaksi riippuen valitusta lämpötilasta, jonka jälkeen se palaa asetettuun alkuperäiseen lämpötilaan. Kytkeäksesi päälle toiminnon ”automaattinen lämmitys”, kosketa (+) sensorialuetta. Lämpötila-asetus näyttää ”9” desimaalipisteellä, joka näkyy näytössä.

Mikäli aloitat lämpötilan säätämisen 10 sekunnin kuluessa koskettamalla (-) sensorialuetta, automaattinen lämmitystoiminto kytkeytyy automaattisesti päälle ja desimaalipisteen valo on päällä niin kauan kuin keittoalue on päällä.

Mikäli et ala säätää lämpötilaa 10 sekunnin kuluessa, desimaalipiste häviää ja automaattinen lämmitystoiminto ei ole päällä.

Mikäli et halua kytkeä päälle automaattista lämmitystoimintoa, sinun täytyy aloittaa säätämällä asetuksia sensorialueella (-).

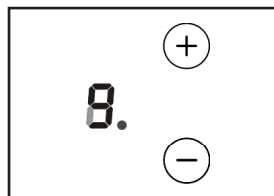

Lämpötilan asetus	Pikakeittämisen kesto (minuutteja)
1	1,12
2	2,44
3	4,48
4	5,28
5	6,30
6	1,12
7	2,44
8	2,44
9	-

Yksittäisen keittoalueen kytkeminen pois päältä

Yksittäinen keittoalue voidaan kytkeä pois päältä seuraavasti:

1. Valitse haluamasi keittoalue ja sen sensorialue.
2. Kosketa sitten samanaikaisesti (+) ja (-) sensorialueita tai säädä asetusta pienemmäksi arvoon ”0” (-) sensorialueella.

Kirjain ”H” näkyy näytössä – jälkilämmön osoituksena.

Keraamisen keittolevyn kytkeminen päälle.

Keittolevy on käytössä, kun ainakin yksi keittoalue on kytketty päälle.

Koskettamalla on/off -kytkintä (ⓘ), koko keraaminen keittolevy kytetään pois päältä ja kirjain ”H” – jälkilämmön merkkipalo palaa keittoalueen näytöllä.

Kun keittolevy kytetään pois päältä käyttämällä on/off sensorialuetta (ⓘ), lapsilukko kytkeytyy automaattisesti päälle 60 sekunnin kuluttua.

KÄYTTÖ

Turvalukko / lapsilukko

Lapsilukon toiminta, joka aktivoidaan sensorialueella , käytetään lasten, eläinten jne. tahattoman keittoalueiden käytön estämiseksi. Lapsilukon ollessa aktivoituna kaikki keittoalueet ovat pois päältä, joten keittolevyn käyttö on estetty tahattomalta käytöltä ja voidaan kytkeä päälle jälleen kun lapsilukko on poistettu päältä.

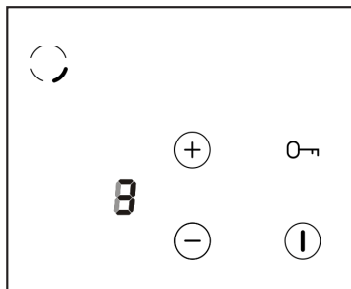

Sähkökatkon sattuessa lukko aktivoituu automaattisesti.

Turva-/lapsilukon aktivointi

Aktivoidaksesi lapsilukon, kosketa  lapsilukko sensorialuetta kunnes lapsilukkovalo syttyy. Kuuluu lyhyt äänimerkki.

Lapsilukon vapauttaminen

Vapauttaaksesi keraamisen keittolevyn lapsilukon, kosketa lapsilukko  sensorialuetta kunnes lapsilukkovalo sammuu.

Lyhyen äänimerkin kuullessa voit lopettaa sensorialueen koskettamisen.

Jälkilämmön osoitin

Heti kun keittoalue on kytketty pois päältä, syttyy kirjain "H", keittoalueen jälkilämmön osoitukseksi.



Niin kauan kuin kirjain "H" palaa, on palovamman riski olemassa. Vältä siksi koskettamasta keittoaluetta tai lämmölle herkkien esineiden laittamista keittoalueelle.

Jälkilämmön osoittimen sammuttua, keittoalueisiin voi jälleen koskea.

Muista kuitenkin, että keittoalueen lämpötila ei ole vielä saavuttanut huonelämpötilaa.



Sähkökatkon sattuessa, jälkilämmön osoittimen merkkivalo häviää näytöltä.

KÄYTTÖ

TOIMINTA-AJAN RAJOITTAMINEN

Toiminnan virheettömyyden varmistamiseksi jokainen keraamisen keittotason keittoalue on varustettu toiminta-ajan rajoittimella. Maksimaalinen toiminta-aika asetetaan valitusta lämpötehosta riippuen.

Jos tehoa ei muuteta pidemmäksi aikaa (katso taulukko), katkaisee kyseinen keittoalue automaattisesti virran ja jälkilämmön ilmaisin kytkeytyy päälle. Huomaa, että jokaisen keittoalueen voi milloin tahansa kytkeä päälle ja sitä voi käyttää käyttöohjeiden mukaan.

Lämpöteho	Maksimaalinen toiminta-aika (tuntia)
1	10
2	5
3	5
4	4
5	3
6	2
7	2
8	2
9	1

AJASTIN

Jos liedessä on ajastinkello, sen avulla voidaan halutulle levyille asettaa kypsennysaika. Käynnistä ensin kellotoiminto „+”- tai „-” kytkimellä (keittolevyjen näytölle tulee kirjain „t”). Aseta sitten haluamasi kuumennusteho „+”- tai „-” kytkimillä ja kypsennysaika kellon „+”- tai „-” kytkimillä.

Samanaikaisesti voidaan ohjata vain yhtä keittolevyä.

Ajastinkellolla ohjattujen levyjen näytöllä vilkkuu kirjain „t” vuorotellen asetetun kuumennustehon kanssa. Kun asetettu aika on kulunut, sumneri antaa lyhyitä peräkkäisiä merkkiääniä. Kyseisen keittolevyn näytöllä alkaa vilkkua „0”, ja keittolevyn virta katkeaa.

Jos kello käynnistetään sellaiselle levyille, joka ei ole päällä, eikä kellon näytöllä vilku piste, toimintoa voidaan käyttää normaalin munakellon tapaan.

Munakello

Munakelloa voidaan käyttää muistuttajana lyhyissä toimissa, esim. munankeitossa, muistuttamaan eri ruoanlaitto tehtävistä tai myös muista asioista, jotka eivät liity lieteen mitenkään. Aika voidaan valita väliltä 0–99 minuuttia.

Minuuttikellon käynnistäminen:

- kosketa kerran kellokytkintä,
- valitse sitten „+”- ja „-” kytkinten avulla haluttu aika, esim. 5 minuuttia. Kun asetettu aika on kulunut, kuuluu merkkiääni.

PUHDISTUS JA HOITO

Keittotason puhtaudesta huolehtiminen ja sopiva hoito pidentävät huomattavasti keittotason käyttöikä.



Keraamisten pintojen puhdistuksessa on samoja periaatteita, kuin lasin puhdistuksessa. Älä koskaan käytä keittotason puhdistamiseen naarmuttavia pesusieniä tai voimakkaita puhdistusaineita, kuten karkeitä hankausaineita tai naarmuttavia kattilanpuhdistusaineita.

Puhdistus jokaisen käytön jälkeen

- **Kevyet, palamattomat** tahrat pyyhitään pois kostealla rievulla, ilman puhdistusainetta. Astianpesuaineen käyttö voi aiheuttaa sinisiä tahroja. Ne voivat olla vaikeita poistaa vaikka käyttäisit erityistä puhdistusainetta.
- **Voimakkaasti kiinnittynyt lika täytyy poistaa terävällä puhdistuskaapimella ja pyyhkäistä keittoalue sen jälkeen kostealla rievulla.**

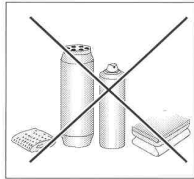
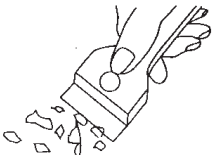

Tahrojen poistaminen

- **Vaaleat tahrat (alumiinin jäännökset)** voit poistaa jäähtyneestä keittotasosta erityisen puhdistusaineen avulla. Kalkijäännökset (esim. veden ylikiehumisen jälkeen) voit poistaa etikalla tai erityisellä puhdistusaineella.

- Sokeria sisältäviä ruokia, muovia ja alumiinifoliota poistettaessa on katkaistava virta kyseiseltä keittoalueelta. Raaputa heti jäännökset pois niiden ollessa vielä kuumia terävällä puhdistuskaapimella kuumasta keittoalustasta. Poistettuasi tahran voit kytkeä keittotason pois päältä, ja pyyhkäistä jäähtyneen keittoalueen erikoisella puhdistusaineella.

Puhdistusaineita voit ostaa esim. keittiötarvikemyymälästä. Puhdistuskaapimia voit ostaa askartelu- tai sekä rakennustarvikeliikkeistä.

Älä koskaan laita puhdistusainetta kuumalle keittotasolle. Puhdista jäähtyneet levyt puhdistusaineella, anna kuivua ja pyyhi taas kostealla pyyhkeellä. Ennen kuin laitat keittotason taas päälle pyyhi kaikki puhdistusaineen jäljet kostealla pyyhkeellä. Muuten ne voivat vahingoittaa keittotason pintaa.

Valmistajan antama takuu ei koske vaurioita, jotka aiheutuvat keittotason pinnan väärästä huollosta ja käsittelystä!

Huom!

Jos keittotasoa ei voi jostakin teknisestä syystä käyttää, irrota pistotulppa tai poista sulake, jotta keittotaso on täysin jännitteetön. Ota yhteys GRAM-huoltoon.

Huom!

Jos keraamisessa tasossa on halkeamia tai reikiä, katkaise virta keittotasolta ja irrota se sähköverkosta heti. Irrota pistotulppa tai poista sulake. Ota yhteys GRAM-huoltoon.

JOS KEITTOTASO EI TOIMI OIKEIN

Toimi seuraavien ohjeiden mukaisesti:

- Katkaise laitteen virta.
- Irrota laite sähköverkosta.
- Ota yhteys GRAM-huoltoon.
- Ennen kuin otat yhteyttä huoltoon yritä saada laitteesi kuntoon omin voimin käymällä seuraavat kohdat läpi.

ONGELMA	SYY	RATKAISU
1.Laite ei toimi	1. Sähkökatko	1. Tarkista onko kotisähköverkon sulake ehjä, tarvittaessa vaihda
2.Tehoa ei voi säätää	2. Ohjauspaneelia ei ole kytketty päälle	2. Kytke ohjauspaneeli päälle
	3. Näppäintä ei ole painettu tarpeeksi kauan (alle 1 sekunti)	3. Paina näppäintä kauemmin
	4. Useampaa näppäintä on painettu samanaikaisesti	4. Paina vain yhtä näppäintä (paitsi kun kytketaan keittoalue)
3.Laite ei reagoi, lyhyt äänimerkki kuuluu	5. Lukitus on kytketty päälle	5. Katkaise lukitus pois
4.Laite ei reagoi, pitkä äänimerkki kuuluu	6. Ohjausvirhe (on painettu väärää näppäintä tai liian nopeasti)	6. Kytke keittotasoa päälle uudelleen
	7. Näppäimet peitetyt tai likaiset	7. Paljasta tai puhdista näppäimet
5.Keittotasoa kytkeytyy pois päältä	8. Toimintonäppäimen painalluksesta on kulunut liian kauan (yli 10 sekuntia)	8. Kytke ohjauspaneeli päälle uudelleen, syötä komennot heti
	9. Näppäimet peitetyt tai likaiset	10. Paljasta tai puhdista näppäimet
6.Yksi keittoalue kytkeytyy pois päältä	10. Toimintoajan rajoitus on pantu päälle	11. Kytke keittoalue päälle uudelleen
	11. Näppäimet peitetyt tai likaiset	12. Paljasta tai puhdista näppäimet

JOS KEITTOTASO EI TOIMI OIKEIN

ONGELMA	SYY	RATKAISU
7. Jälkilämmön ilmaisin ei pala vaikka lämpöalueet ovat kuumia	12. Sähkökatko, keittotaso on irrotettu sähköverkosta	13. Jälkilämmön ilmaisin toimii taas kun keittotaso kytketään päälle ja ohjauspaneelilta katkaistaan virta uudelleen
8. Keraamisessa tasossa halkeama	 Varoitus! Keittotaso on irrotettava heti sähköverkosta (poista sulake). Ota yhteys lähimpään GRAM-huoltoon	
9. Vika ei poistu	Keittotaso on irrotettava heti sähköverkosta (poista sulake). Ota yhteys lähimpään GRAM-huoltoon. Huom! Asiakas vastaa laitteen oikeasta käytöstä ja sen kunnossapidosta. Jos reklamaatio on perusteeton tai tämän ohjekirjan ohjeita ei ole noudatettu, korjauskustannukset laskutetaan asiakkaalta. Valmistaja sanoutuu irti kaikesta vastuusta, jos ohjeita ja suosituksia ei noudateta.	

TEKNISET TIEDOT

Käyttöjännite	230/400V 3N~50 Hz
Teho	
- lämpöalue: 2 x Ø 145 mm	1,2 kW
- lämpöalue: 1 x Ø 180 mm	1,8 kW
- lämpöalue: 1 x Ø 210/175/120 mm	2,3 kW
- lämpöalue: 1 x Ø210/120mm	2,2 kW
Mitat	770 x 518 x 48
Paino	n. 9 kg

BÄSTA KUND!

- Denna keramiska kokplatta svarar mot marknadsens behov, där man uppskattar både pålitlighet, funktionalitet, enkelhet och snygg design.
- Innan våra kokplattor packas och lämnar fabriken kontrolleras de noggrant med hänsyn till säkerhet och funktionalitet.
- Läs denna bruksanvisning noggrant innan du börjar använda kokplattan. Instruktionerna i bruksanvisningen kommer att hjälpa dig att använda produkten på rätt sätt.
- Bruksanvisningen ska förvaras på ett lättillgängligt ställe. Den ska följas noggrant för att undvika olyckshändelser.

Observera!

Läs bruksanvisningen noggrant innan du börjar installera och använda kokplattan.

Kokplattan är endast tänkt att användas som kokanordning. Utnyttjande av kokplattan för andra ändamål än matlagning (tex för uppvärmning av lokalen) är inte tillåtet därför att det kan vara farligt.

Tillverkaren förbehåller sig rätten att göra ändringar som inte påverkar kokplattans funktion.

INNEHÅLLSFÖRTECKNING

Grundläggande uppgifter.....	20
Säkerhetsanvisningar.....	22
Hur man sparar energi.....	23
Uppackning.....	24
Kassering av förbrukade produkter.....	24
Beskrivning av produkten.....	25
Installation.....	26
Inkoppling av kokplatta till elsystem.....	27
Anvisningar för installatören.....	27
Skötsel.....	28
Innan du använder kokplattan	28
Lämpliga kokkärl.....	29
Kontrollpanel.....	30
Att sätta igång värmeplattan.....	30
Att sätta igång en värmezona.....	30
Dubbel och tredubbel värmezona.....	31
Inställning av effektnivå.....	31
Värmeautomatik.....	32
Att stänga av hela kokplattan.....	32
Att stänga av en värmezona.....	32
Blockeringsfunktion.....	33
Aktivering av blockeringsfunktion.....	33
Säkerhetsstop.....	34
Timerfunktion.....	34
Rengöring och underhåll.....	35
Förfarande vid nödsituationer	37
Tekniska uppgifter.....	38

SÄKERHETSANVISNINGAR

- Läs bruksanvisning innan du använder kokplattan första gången. Underlåtenhet att följa bruksanvisningens anvisningar om säkerhet kan leda till personskada eller skada på utrustningen.
- Om kokplattan används i närheten av radio, TV eller en annan apparat som avger vågor, kontrollera att kokplattans styrpanel fungerar korrekt.
- Kokplattan bör installeras av en auktoriserad installatör – elektriker.
- Kokplattan får inte monteras i närheten av kylanordningar.
- Möbler som kokplattan är inbyggd i måste vara värmebeständiga till 100 grader C. Det gäller även faner, kanter, ytor gjorda av konstfiber, klister och lack.
- Kokplattan får enbart användas efter att den byggts in, så att man inte kan komma åt strömforande delar.
- Eltillbehören får bara repareras av specialister. Reparationer utförda av ej godkänd auktoriserad fackman kan ursaka allvarliga risker för användaren, samt garanti och reklamationsrätten utgår.
- Anordningen blir helt strömlös först då man dragit ut nätkontakten eller skruvat ur säkring.
- Barn bör inte vara i närheten av kokplattan när den används utan uppsikt. Barn kan dra ner kokkärl och kastruller med varmt innehåll och därmed bränna sig.
- Kokzonerna blir snabbt varma efter att de slagits på. Därför bör man sätta på värmezoner först efter att kokkärl placerats på dem. På detta sätt sparar man energi.
- Eftervärmeindikatorn visar om kokplattan är avstängd eller om den fortfarande är varm.
- Vid strömavbrott försvinner alla inställningar. Efter att ström anslutits igen ska man hantera plattan varsamt eftersom värmezoner inte längre är automatiskt reglerade.
- Om stickkontakt finns i närheten av värmeplattan, försäkra dig om att kabeln inte vidrör varma ytor.
- Vid användning av olja och andra fetter får plattan på grund av brandfara inte lämnas utan tillsyn.
- Använd inte kokkärl gjorda av konstfiber eller aluminium eftersom de smälter i höga temperaturer och kan skada plattan.
- Socker, citronsyra, salt etc. i både fast och flytande form samt plast får inte komma i kontakt med värmezoner.
- Om socker eller plast hamnar på en värmezon ska du inte stänga av plattan utan skrapa av detta med ett vasst redskap. Skydda händerna mot brännskador.
- Vid användning av kokplattan får enbart kokkärl eller kastruller med platt botten utan några kanter användas, annars kan kokplattan skadas.
- Värmeplattan är beständig mot termisk chock. Den är inte känslig för vare sig kyla eller värme.
- Man bör undvika att tappa föremål på plattan. Slag, som uppstår när t ex en kryddbuk faller ner på plattan, kan orsaka sprickor och splitter i den keramiska platta.

SÄKERHETSANVISNINGAR

- Om det finns sprickor i hällen kan vätskor som kokar över lätt komma i kontakt med strömförande detaljer.
- Om plattan blir skadad måste den genast stängas av helt. Antingen genom att skruva ur proppen eller dra ur nätkontakten ur vägguttaget. Därefter ska man vända sig till underhållsservice.
- Alla anvisningar angående rengöring och underhåll ska följas noggrant. Vid otillåten och felaktig användning upphör garantin att gälla.

HUR MAN SPARAR ENERGI



Om man använder energi på ett ansvarligt sätt, sparer man pengar och skonar miljön.

•Använda lämpliga kokkärl

Kokkärl med platt och tjock botten kräver 1/3 mindre energi. Kom ihåg att använda lock, annars ökar energiförbrukning med 4 gånger!

•Anpassa kokkäret till värmezonen

Kokkäret bör aldrig vara större än värmezonen.

•Stänga av plattan och utnyttja eftervärmen

Då man kokar något länge bör man stänga av värmezonen 5-10 minuter innan maten är färdigkokt. På så sätt sänker man energiförbrukningen med ca 20%.

•Placera plattan långt ifrån kyl- och frysskåp

Genom att placera kokplattan i närheten av kyl- och frysskåp ökar energiförbrukning.

•Se till att värmezonen och kokkärlsbottnarna är rena

Smuts försämrar värmeöverföringen. Starkt inbränd smuts kan ofta endast tas bort med hjälp av miljöfarliga rengöringsmedel.

•Undvika att lyfta på locket i onödan

UPPACKNING



Emballaget skyddar kokplattan mot skador som kan uppstå under transport. Efter att du packat upp kokplattan bör du lämna emballaget till återvinning.

Allt material som använts vid tillverkning av emballaget är miljövänligt och kan återvinnas till 100%.

Obs! Se till så att barn inte kan få i sig av den frigolit som skyddar under transporten.

KASSERING AV FÖRBRUKADE PRODUKTER



När produkten är förbrukad får den inte kasseras som vanligt avfall, utan man bör överlämna den till en organisation som återvinner elektriska och elektroniska produkter. På produkten, bruksanvisningen eller förpackningen finns en symbol som visar att förbrukad produkt ska lämnas till återvinning.

Material som används för tillverkning av produkten kan återvinnas enligt lämplig beteckning. Genom återvinning av materialet i den förbrukade produkten bidrar man till ett stärkt miljöskydd.

Kontakta din kommun för uppgifter om var i din kommun det finns organisationer som tar hand om förbrukade produkter.

BESKRIVNING AV PRODUKTEN

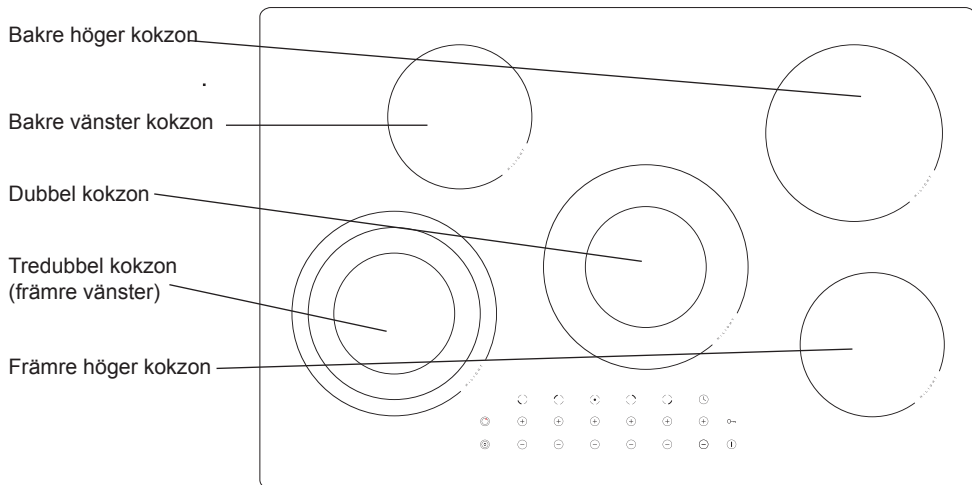

Kontrollpanel

Indikatorer för utvidningsbar kokzon

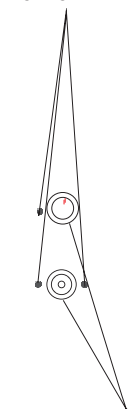

Sensorer för dubbel resp. tredubbel kokzon

Sensor för att öka värmeeffekten

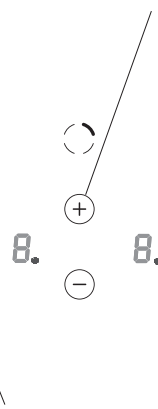

Sensor för att minska värmeeffekten

Sensor för att öka klockans tid

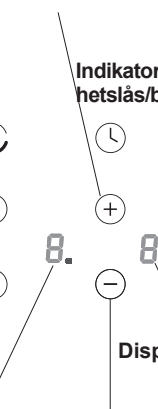

Sensor för att minska tiden på klockan

Sensor för säkerhetslås

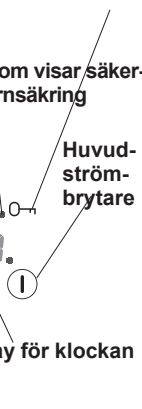

Indikator som visar säkerhetslås/barnsäkring

Huvudströmbrytare

Display för klockan

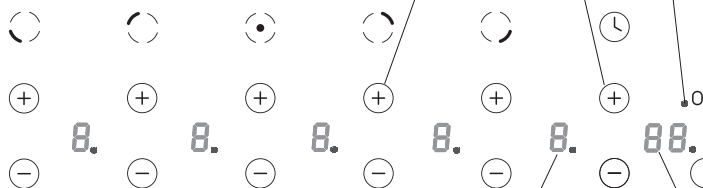

Inbyggnad av spishäll

- Bänkskivans tjocklek bör vara 28-40 mm, bredden bör vara minst 600 mm. Bänkskivan ska vara plan och jämn.
- Bänkskivans kant mot väggen ska vara tätad så att inte vatten eller andra vätskor kan tränga in.
- Det måste finnas tillräckligt fritt utrymme kring öppningen, minst 50 mm avstånd till väggen och 60 mm avstånd till bänkskivans framkant.
- Avståndet mellan hålets kant och möbelns sidovägg ska vara minst 55 mm.
- Materialen som bänkskivan är tillverkad av, t. ex. fanér och bindemedel, måste tåla en temperatur på 100° C.
- Hålets kant ska tätas med ett lämpligt material så att inte vatten tränger in. Utskärningen måste överensstämma med måtten som visas i bild 1.
- Se till att det finns minst 80 mm fritt utrymme under spishällen för att luftcirkulationen ska vara tillräcklig och för att undvika överhettning.

Bild A

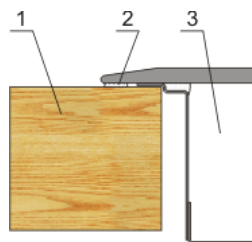
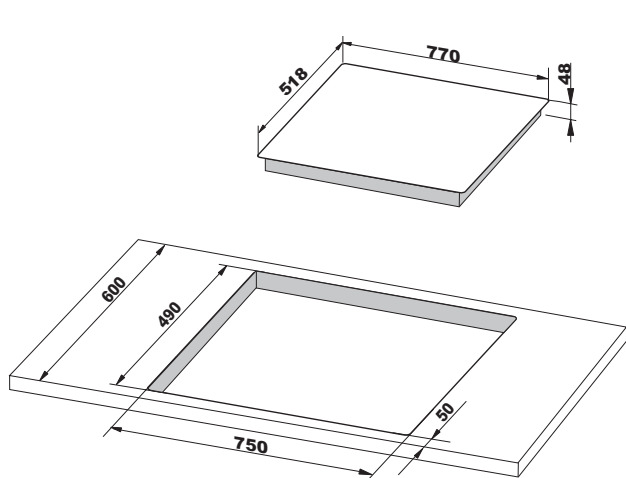

1. Bänkskiva
2. Ensidig tejp
3. Keramisk spishäll

INKOPPLING TILL ELSYSTEM

Inkoppling av kokplatta till elsystem

Den glaskeramiska kokplattan ansluts till elsystemet enligt bifogade schema. Kabelarean ska vara den rätta för säkringen (avgörs av fackman – se scheman på sidan 28).

OBS!

Koppling av den glaskeramiska kokplattan får endast utföras av auktoriserad elinstallatör. Det är förbjudet att själv utföra bearbetningar eller ändringar i elsystemet.

Anvisningar för installatör

Den glaskeramiska kokplattan är från fabrik förberedd för växelström (400V3N ~ 50Hz). Anpassning av den glaskeramiska plattan till enfasström (230V) görs enligt nedanstående kopplingschema. Schemat finns också på den nedre skyddsplattans underdel. Klämmorna kommer man åt genom att ta bort locket på den nedre skyddsplattan. Kom ihåg att välja ut rätt kopplingsledning med hänsyn till typen av koppling och plattans nominella effekt.

Kopplingsledningen ska sättas fast i ledningsavlastningen.

Varning!

Kom ihåg att klämman med tecknet \oplus kopplas till jord. För att uppfylla säkerhetsföreskrifterna krävs att elinstallationen bryter strömmen till alla poler och försäkras minst 3-milimeters avbrott på varje par av avkopplade spetsar (t ex. med hjälp av huvudbrytaren), om något fel uppstår.

Innan plattan kopplas in ska man läsa informationen som finns på visare och på anslutnings-schemat.

OBS! Installatören ska till användaren lämna "Bevis för plattans anslutning" (bilaga till servicekort). Andra anslutningssätt än det i schemat angivna, kan medföra att den glaskeramiska kokplattan skadas.

NÄTANSLUTNING

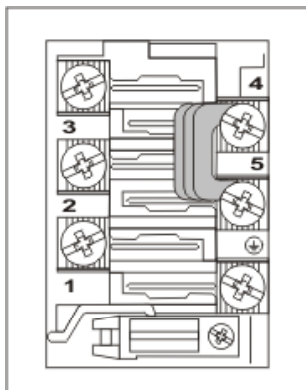

Schema över möjliga kopplingar
Obs! Se till att värmeelements spänning är 230 V.

Obs! Vid alla kopplingar ska jordledningen från nätet anslutas med klämman \oplus PE.

Ledningen ska vara av typen

1	Vid 230 V enfasförbindelse med driftsnoll. Bygel förbinder klämmorna 1-2-3 och klämmorna 4-5, samt jordledning på \oplus	1N~		H05RR-H05VV-F3G4
2	Vid 400/230 V tvåfasförbindelse med driftsnoll. Spång förbinder klämmorna 2-3 samt 4-5, jordledning på \oplus	2N~		H05RR-H05VV-F4G2,5
3	Vid 400/230 V trefasförbindelse med driftsnoll. Spång förbinder klämmorna 4-5. Faser i tur 1-2-3. Noll på 4-5, jordledning på \oplus	3N~		H05RR-H05VV-F5G1,5
L1=R L2=S L3=T N= noll PE= jordledning				

SKÖTSEL

INNAN DU BÖRJAR ANVÄNDA KOKPLATTAN

- Först ska kokplattan rengöras ordentligt. Den keramiska kokplattan behandlas på samma sätt som glasytor.
- Vid första användningen kan det finnas en övergående luktavsöndring. Ha därför ventilationen igång eller öppna fönster.
- Utför skötseln med hänsyn till säkerhetsanvisningarna.

SKÖTSEL

Den keramiska kokplattan är utrustad med sensorstyrning. Sensorerna aktiveras när man rör vid plattan på markerade platser.

Varje aktivering medför en ljudsignal.

När du sätter på, stänger av eller justerar värmenivån **ska aldrig mer än en sensor aktiveras**. Vid aktivering av flera sensorer (bortsett från värmesensorn och klockan) ignorerar systemet alla manöversignaler och under lång aktivering kommer signal om fel.

LÄMPLIGA KOKKÄRL

De finns speciella kokkärl för kokning och stekning på den glaskeramiska kokplattan. Följ tillverkarens anvisningar.

Kokkärl med botten av aluminium eller koppar kan lämna avlagringar som är svåra att få bort. Det rekommenderas att vara dubbelt försiktig med emaljerade kärl, vilka kan göra skada vid torrkokning. För att minimera energiförbrukningen och koktiderna samt förebygga vidbränning ska man iaktta följande anvisningar:

Kokgrytans botten

Kokkärl ska ha en stabil, plan botten. Botten med skarpa kanter eller förkollnade matrester kan skada kokplattan.

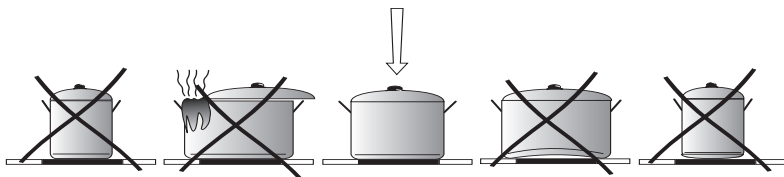

Kokgrytans storlek

Kokgrytans bottendiameter ska helst stämma exakt med värmeplattans diameter.

Kokgrytans lock

Locket förhindrar värmeflykt, vilket förkortar uppvärmningstid och sparar energi.

ANVÄNDNING

Kontrollpanel

När du har anslutit den glaskeramiska spishällen till strömförsörjningen bör den avge en kort ljudsignal. Därefter kan du börja använda hällen.



Du ska aldrig ställa föremål på sensorytan (detta kan utlösa en felidentifikation). Var även noga med att hålla hällens kontrollpanel ren!

Så här sätter du på den glaskeramiska spishällen

När spishällen är avstängd är alla kokzoner nedsläckta och ingen indikator lyser. När du rör vid huvudströmbrytaren ⓘ sätts den glaskeramiska spishällen på och siffran "0" visas på alla displayerna under 10 sekunder. Nu kan du välja önskad värmeeffekt med sensorn (+) och sensorn (-) (se även Inställning av värmeeffekt).

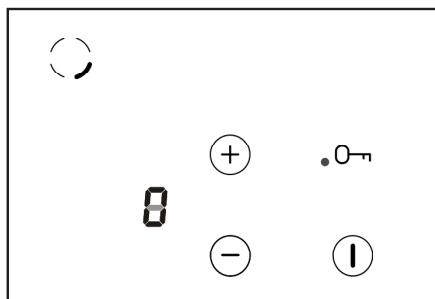

Om ingen sensor aktiveras inom 10 sekunder stängs spishällen av automatiskt. Det går inte att sätta på den glaskeramiska spishällen så länge barnsäkringen är aktiverad (se Ta bort barnsäkring).



Så här sätter du på en separat kokzon

När spishällen har satts på (minst en kokzon är tänd) kan du sätta på nästa kokzon genom att röra vid tillhörande sensor (+) eller (-). Nu kan du välja önskad värmeeffekt med sensorn (+) och sensorn (-) (se även Inställning av värmeeffekt).

Om ingen sensor aktiveras inom 10 sekunder efter det att den glaskeramiska spishällen har satts på, kommer spishällen att stängas av automatiskt. En kokzon är aktiv när siffran på displayen blinkar och indikerar att zonen är klar för inställning av värmeeffekten.



ANVÄNDNING

Tredubbel och dubbel kokzon

För att sätta på den utvidgade extra kokzonen berör du sensorn för den tredubbla eller dubbla kokzonen, (sensor  eller ), med fingret. När kokzonen är på lyser en röd diod.

För att sätta på den andra utvidgade kokzonen rör du åter vid sensorn för den tredubbla kokzonen med fingret.

När den kokzonen är på lyser den andra röda dioden.

När du vill stänga av de utvidgade extra kokzonen rör du vid sensorn  eller  med fingret en gång till.

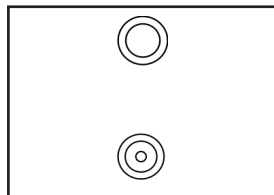

Den extra yttre kokzonen kan bara sättas på när den inre kokzonen är tänd.

Inställning av värmeeffektsteg

Du kan ställa in önskat effektsteg med sensorn (+) och (-) så länge siffran "0" visas på displayen.

När du inte vill ha automatisk effektminskning börjar du med att ställa in effekten med sensorn (-) effektsteg "6" visas, decimaltecken lyser inte).

Sedan kan du gradvis minska effektsteget genom att aktivera sensorn (-), eller öka effektsteget genom att aktivera sensorn (+).

Vill du däremot använda den automatiska effektminskningen, ställer du först in effekten med sensorn (+) (se även **Automatisk effektminskning**).

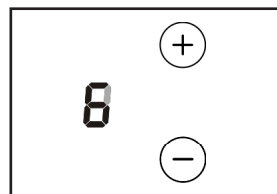

ANVÄNDNING

Automatisk effektminskning

Alla kokzoner har funktionen "automatisk effektminskning". När denna funktion aktiveras arbetar den valda kokzonen med full effekt en tid efter aktivering. Tiden beror på valt effektsteg. Därefter ställs effekten automatiskt om till valt effektsteg.

För att aktivera funktionen "automatisk effektminskning" rör du vid sensorn (+). På displayen visas då värmeeffektsteg "9" med ett decimaltecken. När du ställer in effekten genom att röra vid sensorn (-) inom 10 sekunder, aktiveras effektminskningen automatiskt och decimaltecknet lyser under hela tiden kokzonen är aktiv.

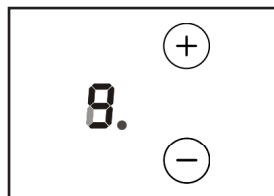

Om du inte väljer värmesteg inom 10 sekunder, försvinner decimaltecknet och den automatiska uppvärmningsfunktionen deaktiveras.

Om du inte vill aktivera den automatiska värmeeffektminskningen ska du börja med att ställa in effekten med sensorn (-).

Värmeeffektsteg	Tidsåtgång vid snabb tillagning (minuter)
1	1,12
2	2,44
3	4,48
4	5,28
5	6,30
6	1,12
7	2,44
8	2,44
9	-

Så här stänger du av en separat kokzon

En separat kokzon stängs av så här:

1. Välj önskad kokzon med den sensor som hör till den.
2. Rör sedan samtidigt vid sensor (+) och (-), eller minska inställningen till "0" med sensor (-). Då visas bokstaven "H" - restvärmesymbol - på displayen.

Så här stänger du av den glaskeramiska spishällen

Spishällen är aktiv när minst en kokzon är tänd. När du rör vid huvudströmbrytaren  stängs hela den glaskeramiska spishällen av och bokstaven "H" lyser på displayen - symbol för restvärme.

När spishällen stängs av genom att du använder sensorfältet för att sätta på/stänga av , kommer barnsäkringen automatiskt att sättas på efter 60 sekunder.

ANVÄNDNING

Säkerhetslås/barnsäkring

Funktionen barnsäkring, som aktiveras med nyckelsensorn , används för att förhindra att barn, husdjur m.m. kan sätta på eller stänga av kokzoner utan uppsyn.

Om barnsäkringen aktiveras när alla kokzonerna är avstängda är spishällen säkrad mot att aktiveras på nytt utan uppsikt, och kan inte sättas på igen innan barnsäkringen är fränkopplad.

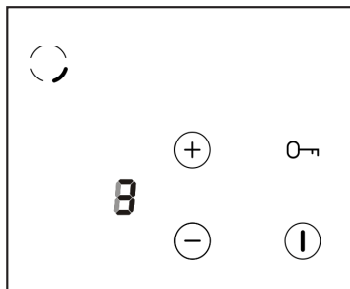

Spärren aktiveras automatiskt vid strömavbrott.

Så här gör du för att aktivera säkerhetslåset/barnsäkringen

Rör vid sensorn för säkerhetslås  tills indikatorn för säkerhetslåset börjar lysa. En kort ljudsignal hörs.

Så här tar du bort spishällens spärr

För att ta bort den glaskeramiska spishällens spärr rör du vid sensorn för säkerhetslåset  tills säkerhetslåsets indikator har släckts. När du har slutat vidröra sensorn hörs en kort ljudsignal.

Restvärmeindikation

Meddetsamma en kokzon har stängts av visas bokstaven "H", vilket betyder att kokzonen fortfarande kan vara varm!



Så länge bokstaven "H" lyser finns det en risk för att du kan bränna dig. Undvik därför att röra vid kokzonen eller att lämna föremål som är temperaturkänsliga på kokzonen.



När indikatorn för restvärme är släckt kan kokzonen beröras. Men du bör vara medveten om att kokzonens temperatur ännu inte har fallit till rumstemperatur.



Restvärmeindikation försvinner vid strömavbrott.

SKÖTSEL

Säkerhetsstop

För säkerhetens skull är den keramiska kokplattan utrustad med en arbetstidsbegränsare för varje värmezoon. Maximal arbetstid beror på vald värmeeffekt.

Om man inte ändrar värmeeffekt under en längre tid (se tabellen), stängs värmezonen av automatiskt och indikatorn för eftervärme aktiveras. Man kan dock när som helst sätta på och använda enstaka värmezoner enligt bruksanvisningen.

Värmenivå	Maximal arbetstid i timmar
1	10
2	5
3	5
4	4
5	3
6	2
7	2
8	2
9	1

TIMERFUNKTION

Om spishällen är utrustad med en timer, kan timern användas för att ställa in tillagningstiden för valfri kokzon. Börja med att aktivera klockfunktionen med tryckknappen "+" eller "-" (kokzonernas teckenfönster visar bokstaven "t"). Välj därefter önskad värmeeffekt för den aktuella kokzonen med hjälp av tryckknapparna "+" och "-" och ställ in tillagningstiden på klockan med hjälp av tryckknapparna „+” och „-”.

Tillagningstiden kan endast ställas in för en kokzon åt gången.

Teckenfönstret för kokzonen med inställd tillagningstid visar växelvis bokstaven "t" och den valda värmeeffekten. När den inställda tillagningstiden har passerats, hörs flera korta ljudsignaler. Teckenfönstret för den aktuella kokzonen visar blinkande "0" och kokzonen stängs av.

Om klockan aktiveras när ingen kokzon är påslagen och om ingen punkt lyser till höger om klockans siffertecken, kan klockan användas som en vanlig larmklocka.

Larmklocka

Larmklockan kan användas för att ange tiden för en mängd olika korta arbetsuppgifter. Det kan både vara arbeten i samband med matlagning (t.ex. att koka ägg) och arbeten som inte har samband med spishällens funktioner. Larmklockan kan ställas in på mellan 0 och 99 minuter.

För att aktivera larmklockan:

- tryck flera gånger på klockans tryckknapp,
- ställ in önskad tid (t.ex. 5 minuter) med hjälp av knapparna "+" och "-". En ljudsignal hörs efter att den inställda tiden har passerats.

RENGÖRING OCH UNDERHÅLL

Användarens löpande rengöring och underhåll av kokplattan påverkar plattans livslängd och funktion.



Keramiska ytor ska rengöras på samma sätt som glasytor. Man får inte använda varken kraftiga rengöringsmedel, skursand eller stålull.

Rengöring efter varje användning

- **Vid lätt nedsmutsning**, använd en våt trasa utan rengöringsmedel. Användning av diskmedel kan förorsaka blå fläckar. Dessa fläckar försvinner inte alltid vid en första rengöring, även om man använder speciella rengöringsmedel
- **Vid svår nedsmutsning**, använd en vass skrapa och torka efter med en våt trasa.

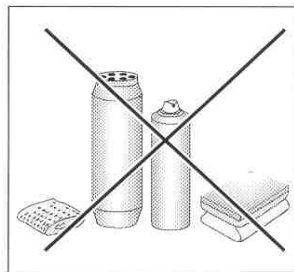
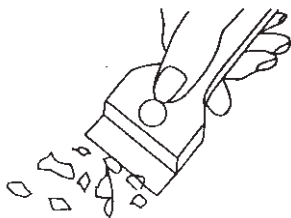

Borttagning av fläckar

- **Ljusa pärlfärgade fläckar (rester av aluminium)** kan avlägsnas från kall värmeplatta med hjälp av speciella rengöringsmedel. Kalkrester (t.ex. efter överkokning av vatten) avlägsnas med ättika eller speciella rengöringsmedel.
- Vid borttagning av socker, maträtter som innehåller socker samt plastmaterial och aluminiumfolie får man inte stänga av värmezonen innan man rengjort den! Man bör omedelbart skrapa bort rester (i varmt tillstånd) med en vass skrapa. När plattan är rengjord ska den stängas av och tvätas med speciella rengöringsmedel.

Speciella rengöringsmedel kan man köpa i varuhus, elaffärer, färghandlar, livsmedelsaffärer och i vitvaruaffärer. Vassa skrapor finns i hobbyaffärer, på byggmarknader och i färghandlar.

RENGÖRING OCH UNDERHÅLL

Man får aldrig använda rengöringsmedel på en het värmeplattan. Det är bäst att låta rengöringsmedel torka och sedan torka efter med våt trasa innan man värmer upp plattan. Annars kan medlet bli frätande.

Garantin gäller inte vid felaktig behandling av hällens keramiska yta!

Varning!

Om av någon anledning det går inte att använda plattan medan den är på, bör man stänga av huvudströmbrytaren eller skruva ur proppen och vända sig till GRAM:s service.

Varning!

Om det uppstår sprickor i den keramiska hällen bör man omedelbart stänga av den och koppla bort den från elnätet (genom att skruva ur proppen eller dra ut stickkontakten ur vägguttaget). Sedan bör man vända sig till servicen.

FÖRFARANDE VID NÖDSITUATIONER

I en nödsituation bör man:

- stänga av kokhällens arbetsdelar
- koppla från elanslutningen
- vända sig till GRAM service
- mindre fel kan användaren avhjälpa själv med vägledning av anvisningar som finns i tabellen nedan. Innan du vänder dig till underhållsservice, kontrollera först alla punkter i tabellen.

PROBLEM	ORSAK	ÅTGÄRD
1.Kokplattan fungerar inte	1. Anordningen får inte ström	1. Kontrollera säkerhetsproppen; om proppen har gått bör den bytas ut.
2.Kokhällen reagerar inte för data som man lagrar i minnet	2. Manöverpanelen är avstängd	2. Sätt på manöverpanel
	3. Tryckknappen hålls inne för kort tid (mindre än 1 sekund)	3. Håll knappen intryckt under längre tid
	4. Flera knapptryckningar har gjorts samtidigt	4. Tryck alltid på en knapp i taget (undantag: när en värmezonen stängs av)
3.Kokhällen reagerar inte och ger ifrån sig en kort ljudsignal	5. Blockeringsfunktionen är aktiverad	5. Avaktivera blockeringsfunktionen
4.Kokplattan reagerar inte och ger ifrån sig en lång ljudsignal	6. Felaktig hantering (fel sensor har valts eller för snabba tryck på sensorer)	6. Sätt igång kokplattan en gång till
	7. Sensor(er) är täckt(a) eller smutsig(a)	7. Täck av eller rengör sensorerna
5.Hela kokhällen stängs av	8. Efter att kokhällen satts på har inga data lagrats under längre tid än 10 sek.	8. Sätt igång manöverpanelen en gång till och mata genast in data
	9. Sensor(er) är täckt(a) eller smutsig(a)	9. Täck av eller rengör sensorerna
6.En värmezonen stängs av	10. Automatisk begränsning av uppvärmningstid	10. Sätt igång värmezonen en gång till
	11. Sensor(er) är täckt(a) eller smutsig(a)	11. Täck av eller rengör sensorerna

FÖRFARANDE VID NÖDSITUATIONER

PROBLEM	ORSAK	ÅTGÄRD
7. Eftervärmeindikatorn lyser inte trots att en eller flera värmezoner fortfarande är varma	12. Strömavbrott, kokhällen är bortkopplad från elnätet	12. Eftervärmeindikatorn kommer att fungera först efter att man satt på och stängt av från manöverpanel
8. Spricka i keramikplattan	 Varning! Koppla genast från elanslutningen (säkerhetspropp). Vänd dig till närmaste GRAM service.	
9. Om felet fortfarande inte är avhjälpt	Koppla från elanslutningen (säkerhetspropp). Vänd dig till GRAM service. Viktigt! Användaren är ansvarig för att kokhällen är i rätt skick och att den används på rätt sätt. Om underhållsservice tillkallas på grund av felaktig användning, görs servicen på användarens bekostnad även under garantiperioden. Vi tar inte ansvar för skador orsakade på grund av att denna bruksanvisning inte följs.	

TEKNISKA DATA

Märkspänning	230/400V 3N~50 Hz
Märkeffekt	
- värmezon: 2 x Ø 145 mm	1,2 kW
- värmezon: 1 x Ø 180 mm	1,8 kW
- värmezon: 1 x Ø 210/175/120 mm	2,3 kW
- värmezon: 1 x Ø 210/120 mm	2,2 kW
Mått	770 x 518 x 48
Vikt	ca. 9 kg

Gram Norge AS

Postboks 124
NO-2021 Skedsmokorset
Tel.: 22 07 26 30
www.gram.no

Gram Sverige AB

Box 9101
SE-200 39 Malmö
Tel.: 040 38 08 40
www.gram.se

Gram Finland OY

PL 4640
FI-00002 Helsinki
Tel.: 020 7756 350
www.gram.fi



Gram A/S
Aage Grams Vej 1
DK-6500 Vojens
+45 73 20 10 00
www.gram.dk